

# VENUS (ヴィーナス)



## バイオーダー サイズ表

### VENUS(ヴェーナス)

主材:本革/布、高密度ウレタン、ウェーピングバンド、Sパネ(オットマン無)、天然木、合板 ※専用クッション 2個付き

	幅	奥行き	高さ	シート高	LEATHER/レザー					FABRIC/ファブリック					
					TERSO (テルソ)	SHRUNKEN (シュランケン)	OPLE (オブレ)	LUX CREAMY (ラックスクリーミー)	LECHE ITALY (レッチェイタリア)	FORWEAVE (フォーウィーブ)	LUWEAVE (ルウィーブ)	GENWEAVE (ゲンウィーブ)	DAYWEAVE (デイウィーブ)	PLAINWEAVE (プレーンウィーブ)	
<b>A</b>	2.5人掛け L/R 片肘	2060	1175 /1250	900	390	○	-	-	-	-	-	-	-	-	-
<b>B</b>	1.5人掛け L/R 片肘	1210	1175 /1250	900	390		-	-	-	-	-	-	-	-	-
<b>C</b>	1.5人掛け コーナーL/R 片肘	1630	1860	900	390		-	-	-	-	-	-	-	-	-
	オットマン	940	720	390	-		-	-	-	-	-	-	-	-	-
	4人掛けコーナー <b>A+C</b>	3690	1860	900	390		-	-	-	-	-	-	-	-	-
	3人掛け <b>B+B</b>	2420	1175 /1250	900	390		-	-	-	-	-	-	-	-	-

取り扱いサイズ、素材・カラーについては展示店舗へお問い合わせください。

# VENUS サイズ詳細

前面

側面

上面

**A**  
2.5人掛け

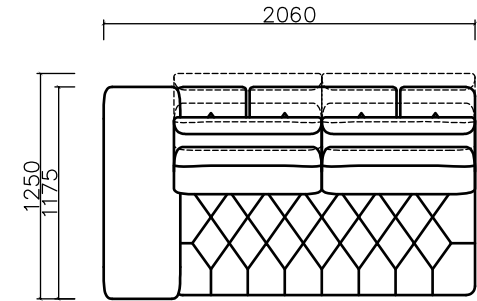
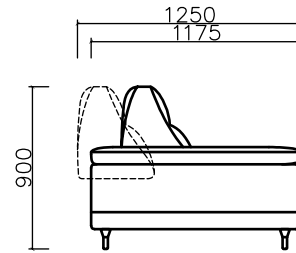
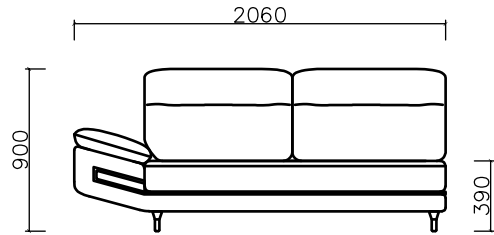

**B**  
1.5人掛け

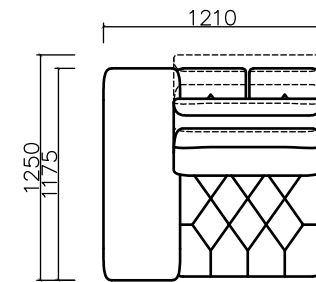
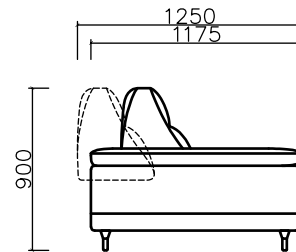
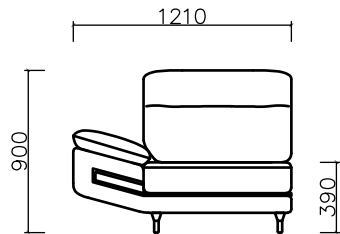

**C**  
1.5人掛け  
コーナー

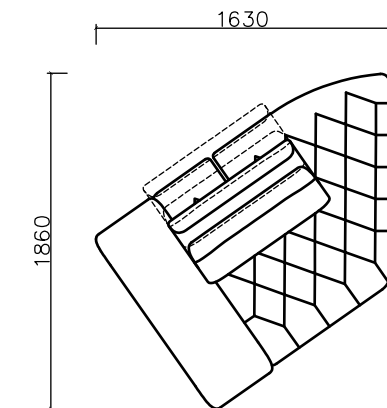
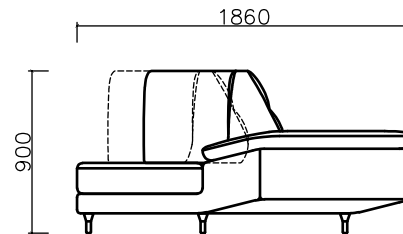
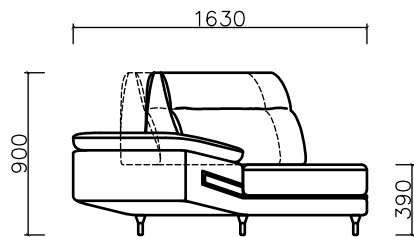

A+C  
4人掛け  
コーナー

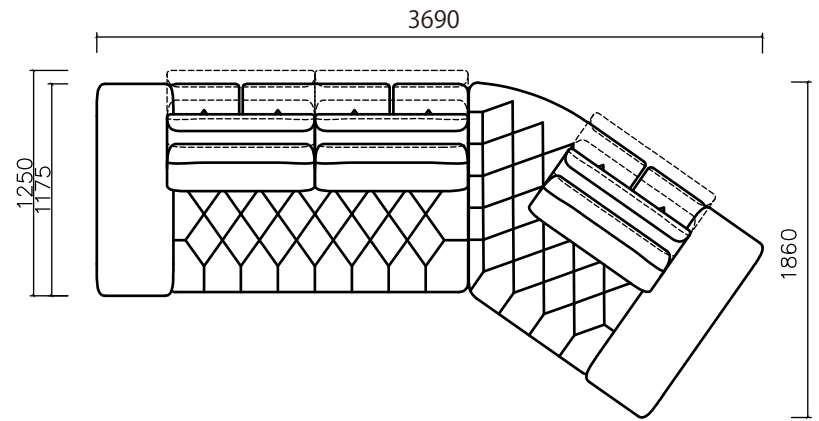
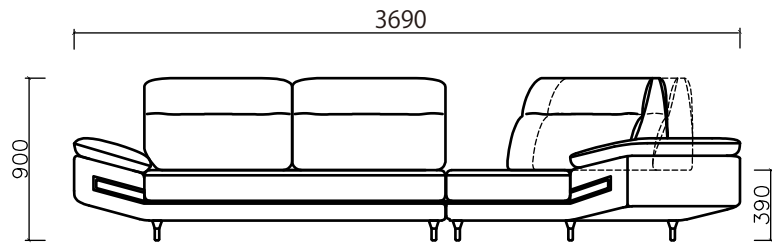

B+B  
3人掛け

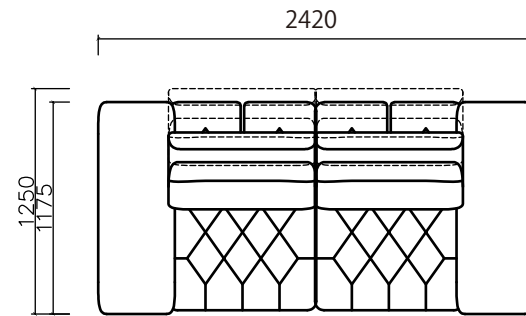
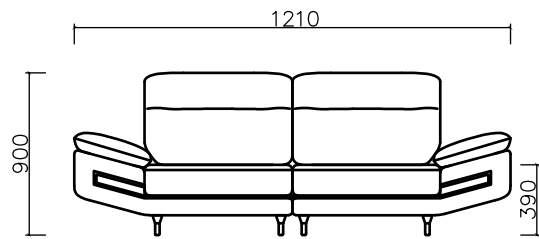

前面

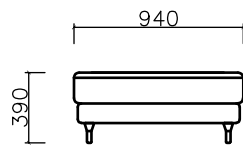

側面

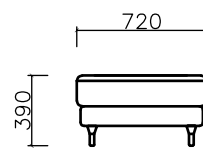

上面

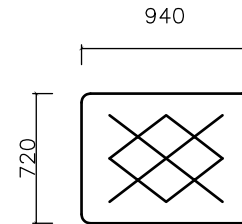

オットマン